

# ALPHA LITE USER MANUAL BOOK

알파라이트 사용자 매뉴얼북



---

DL SERIES

---

**DLT30**

## **Precautions**

[ 주의 사항 ]

**1**

감전의 위험이 있으니 절대 커버를 열거나 분해하지 마십시오.

**2**

설치 시에는 안전모 등 안전장비를 착용한 후 작업하여 주십시오.

**3**

높은 트러스에 제품을 설치할 경우에는 아래에 사람이 우회할 수 있도록 표지판을 설치해 주십시오.

**4**

작업은 안전 관련 및 기계기술 설치의 교육 승인을 받은 숙련된 전문가의 지시 아래 이루어져야 합니다.

**5**

에이징 전후의 밝기와 색온도는 차이가 있을 수 있습니다.

# Contents

안전정보 ..... 1

## 기구물 설명

기구물 설명 ..... 3

기구물 외관 ..... 4

외형 치수 ..... 5

제품 사양 ..... 6

## 연결 및 설정

연결 구성도 ..... 7

연결하기 ..... 8

점등 방법 ..... 9

어드레스 설정 ..... 10



Product name.

---

## **DLT30**

---

- ⇒ CRI 97 이상의 고연색성 구현
  - ⇒ COB LED Chip 사용
  - ⇒ 수평 360°, 수직 53° 각도조절 가능
  - ⇒ Main Drive 일체형 컨트롤러
  - ⇒ DMX 신호 단락시 final 신호를 유지
  - ⇒ Dimming Curve 선택 가능 (리니어 디밍 & 커브곡선)
-

## 기구물 외관



## 외형 치수

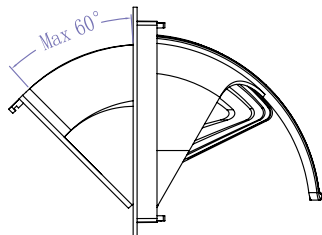
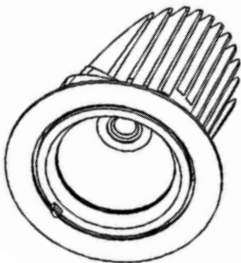
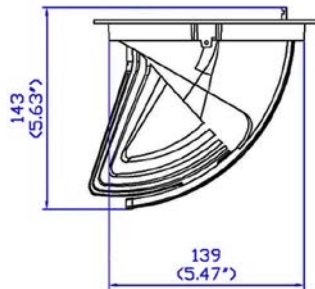
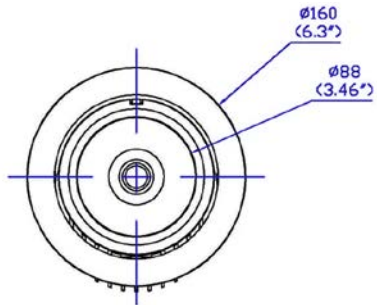

## 제품 사양

<b>LED Chip Type</b>	35W
<b>Estimated LED Lifetime (hours)</b>	50,000
<b>White Light (K)</b>	3200 / 5600 (FCT)
<b>Color Rendition (%)</b>	CRI 97 / TLCI 97
<b>Dimming (%)</b>	0~100 (16-bit)
<b>Cut-off Size Diameter (mm/inch)</b>	145-153 / 5.7-6
<b>Beam Angle ( ° )</b>	15 / 24 / 40 / 60
<b>Tilt ( ° )</b>	0~53
<b>Signal Control</b>	3-Pin DMX In and Through
<b>Individual Control</b>	Dip Switch
<b>Supported Protocol</b>	DMX512
<b>(Optional) Supported Protocol</b>	DMX512 Wireless
<b>Remote Device Management</b>	Not Supported
<b>Channel Function</b>	Dimming
<b>Power Input Voltage</b>	AC 200-240V
<b>Power Consumption (W)</b>	32
<b>Ambient Temperature Operation ( ° )</b>	-20~45
<b>Body Dimension (mm/inch) (WHD)</b>	ø 160 x 135
<b>Body Weight (kg/lbs)</b>	1 / 2.2
<b>Protection Class</b>	IP20

\* 본 스펙 데이터는 장비가 에이징된 상태를 기준으로 하였으며, 에이징 전후의 밝기와 색온도는 차이가 있을 수 있습니다.

## 연결 구성도

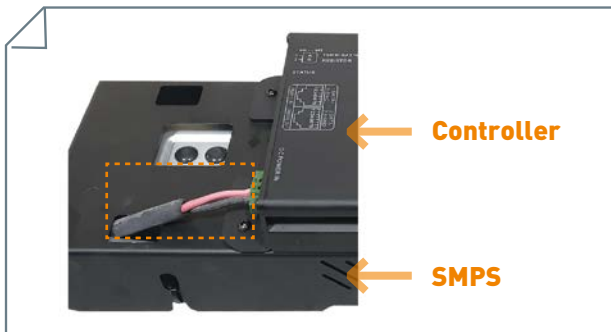
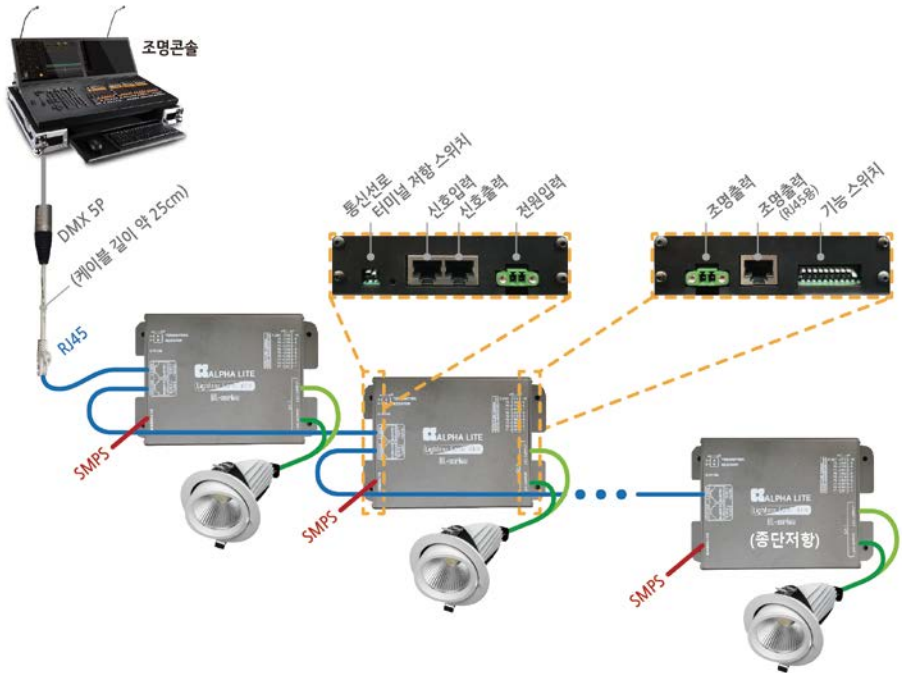



## 연결하기

### SMPS - AC 연결

100~220V Free Volt AC 입력 코드선을 커넥터에 연결

Brown	Yellow - Green	Blue
갈색	황 - 녹색	청색
L	FG	N



### SMPS - AC 점프 연결

AC 코드선과 연결된 커넥터의 오른쪽 홀에 다른 컨트롤러의 SMPS와 색을 맞추어 전원 연결 가능



## 점등 방법

### Lighting On/Off

DMX 신호없이 수동으로 점등하는 방법

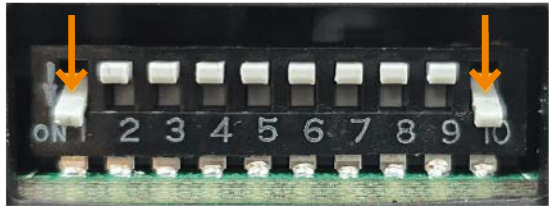

조명 ON

1번과 10번 답스위치가 아래로 내려와 있으면 조명이 켜집니다.

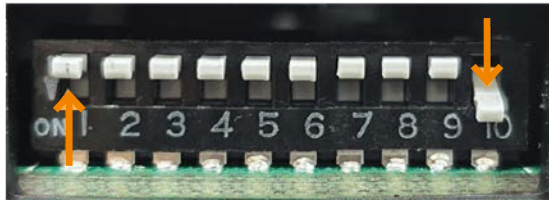

조명 OFF

켜진 상태에서 1번 답스위치가 위로 올라가면 조명이 꺼집니다.

#### ⚠ 주의 사항

- DMX 통신 노이즈로 인한 오동작 시 : 중단저항 답스위치 1 또는 2를 선택 및 ON/OFF 하여 통신 문제를 해결
- 중단저항 설정은 선로상의 마지막 제어기만 조작 (다른 제어기 답스위치는 OFF 상태를 유지)

## 어드레스 설정

### 무료 추천 어플리케이션 사용

딤스위치 값(이진법)을 쉽게 변환 가능



DMX Calc (Android)  
Dezelectric



DMX Dip (iOS)  
Matthias Bauch

### 초기 설정

컨트롤러의 기능스위치 배치와 같도록 APP 화면 배치를 조정

- 딤스위치는 어드레스가 000일 때, 모두 올라가 있어야 함.
- 1~9 숫자는 왼쪽부터 순서대로 나열되어야 함.

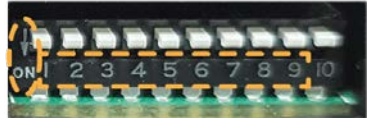

#### [ 초기 설정 값 ]

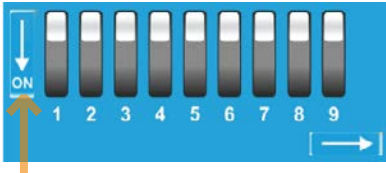

1~9 숫자 좌우 위치 변경

어드레스가 000일 때, 딤스위치 위아래 위치 변경

### 어드레스 설정

위아래 화살표를 터치하여 원하는 어드레스 번호를 설정하면, 아래 딤스위치 값으로 변환



APP을 통해서 딤스위치 값 (이진법)을 컨트롤러의 기능스위치에 적용



\* 어드레스 : 000

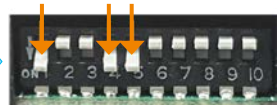

\* 어드레스 : 025



## 알파라이트 사용자 매뉴얼북

—

<Tel> 82-2-6317-0464

<Fax> 82-2-2039-0464

<E-mail> [hello@alpha-lite.net](mailto:hello@alpha-lite.net)

<Web> [www.alpha-lite.net](http://www.alpha-lite.net)

서울시 영등포구 경인로 88길 5-8 2층 알파라이트