

ALPHA LITE USER MANUAL BOOK

알파라이트 사용자 매뉴얼북



DL SERIES

DL100

Precautions

[주의 사항]

1

감전의 위험이 있으니 절대 커버를 열거나 분해하지 마십시오.

2

설치 시에는 안전모 등 안전장비를 착용한 후 작업하여 주십시오.

4

높은 트러스에 제품을 설치할 경우에는 아래에 사람이 우회할 수 있도록 표지판을 설치해 주십시오.

5

작업은 안전 관련 및 기계기술 설치의 교육 승인을 받은 숙련된 전문가의 지시 아래 이루어져야 합니다.

6

에이징 전후의 밝기와 색온도는 차이가 있을 수 있습니다.

Contents

안전정보	1
------------	---

기구물 설명

기구물 설명	3
기구물 외관	4
외형 치수	5
제품 사양	6

연결 및 설정

연결 구성도	7
연결하기	8
점등 방법	9
어드레스 설정	10



Product name.

DL100

- ⇒ CRI 97 이상의 고연색성 구현
 - ⇒ COB LED Chip 사용
 - ⇒ 수평 360°, 수직 27° 각도조절 가능
 - ⇒ Main Drive 일체형 컨트롤러
 - ⇒ DMX 신호 단락시 final 신호를 유지
 - ⇒ Dimming Curve 선택 가능 (리니어 디밍 & 커브곡선)
-

기구물 외관



외형 치수

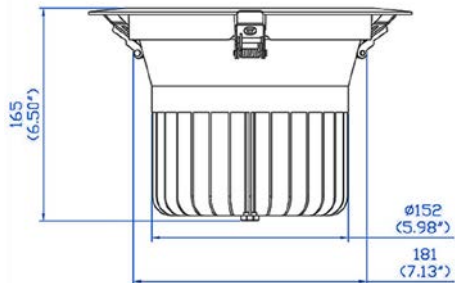
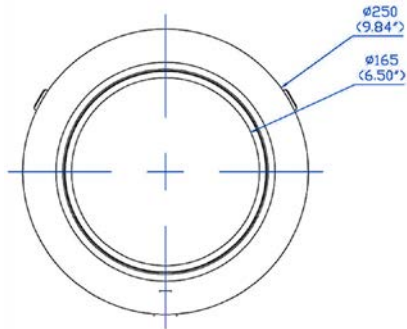
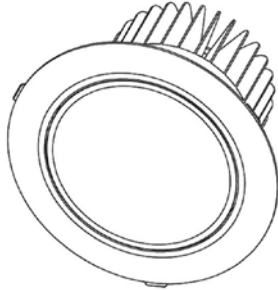

제품 사양

LED Chip Type	100W
Estimated LED Lifetime (hours)	50,000
White Light (K)	3200 / 5600 (FCT)
Color Rendition (%)	CRI 97 / TLCI 97
Dimming (%)	0~100 (16-bit)
Cut-off Size Diameter (mm/inch)	205-230 / 8.1-9.1
Beam Angle (°)	30 / 40 / 65
Tilt (°)	27
Signal Control	3-Pin DMX In and Through
Individual Control	Dip Switch
Supported Protocol	DMX512
(Optional) Supported Protocol	DMX512 Wireless
Remote Device Management	Not Supported
Channel Function	Dimming
Power Input Voltage	AC 100-277V
Power Consumption (W)	85
Ambient Temperature Operation (°)	-20~45
Body Dimension (mm/inch) (WHD)	ø250 x 160
Body Weight (kg/lbs)	1.55 / 3.4
Protection Class	IP20

* 본 스펙 데이터는 장비가 에이징된 상태를 기준으로 하였으며, 에이징 전후의 밝기와 색온도는 차이가 있을 수 있습니다.

연결 구성도

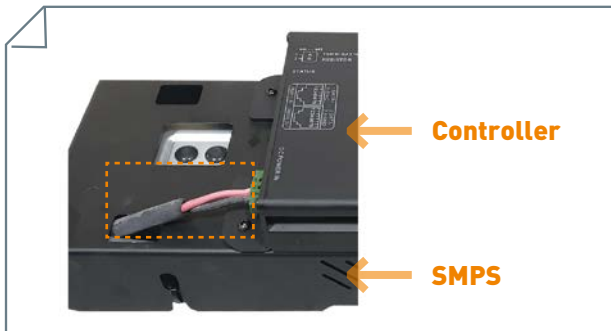
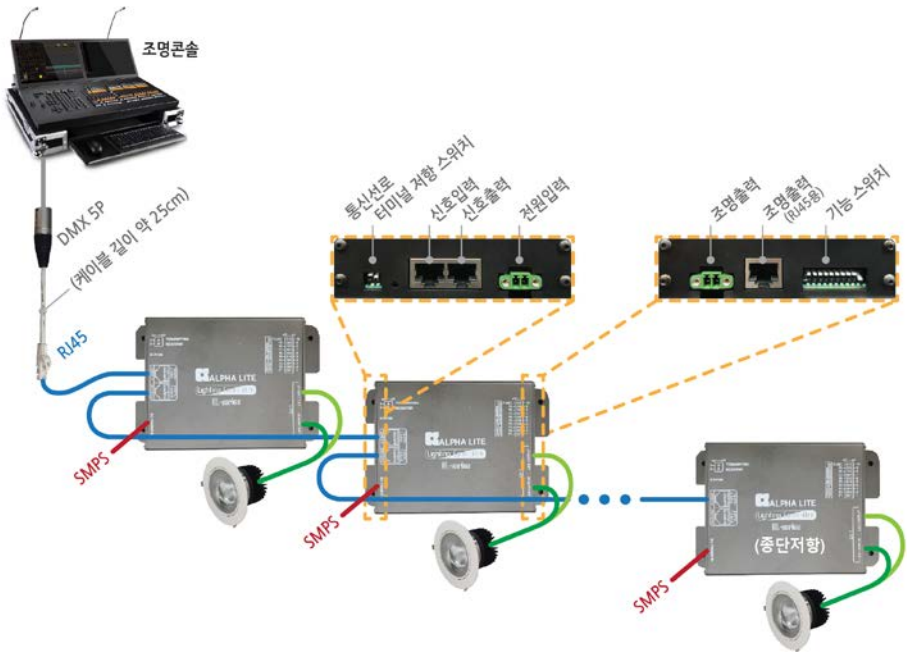

연결하기

SMPS - AC 연결

100~220V Free Volt AC 입력 코드선을 커넥터에 연결

Brown	Yellow - Green	Blue
갈색	황 - 녹색	청색
L	FG	N



SMPS - AC 점프 연결

AC 코드선과 연결된 커넥터의 오른쪽 홀에 다른 컨트롤러의 SMPS와 색을 맞추어 전원 연결 가능



점등 방법

Lighting On/Off

DMX 신호없이 수동으로 점등하는 방법

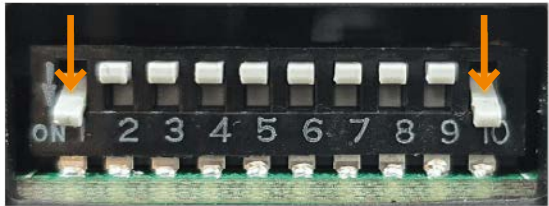

조명 ON

1번과 10번 DIP 스위치가 아래로 내려와 있으면 조명이 켜집니다.

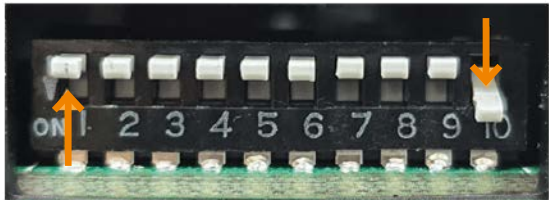

조명 OFF

켜진 상태에서 1번 DIP 스위치가 위로 올라가면 조명이 꺼집니다.

⚠ 주의 사항

- DMX 통신 노이즈로 인한 오동작 시 : 중단저항 DIP 스위치 1 또는 2를 선택 및 ON/OFF 하여 통신 문제를 해결
- 중단저항 설정은 선로상의 마지막 제어기만 조작 (다른 제어기 DIP 스위치는 OFF 상태를 유지)

어드레스 설정

무료 추천 어플리케이션 사용

딤스위치 값(이진법)을 쉽게 변환 가능



DMX Calc (Android)
Dezelectric



DMX Dip (iOS)
Matthias Bauch

초기 설정

컨트롤러의 기능스위치 배치와 같도록 APP 화면 배치를 조정

- 딤스위치는 어드레스가 000일 때, 모두 올라가 있어야 함.
- 1~9 숫자는 왼쪽부터 순서대로 나열되어야 함.

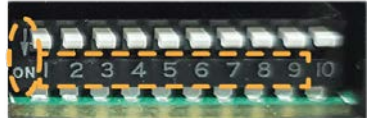

[초기 설정 값]

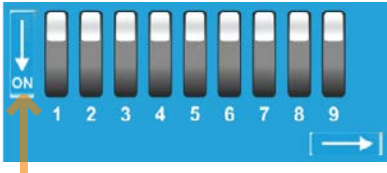

1~9 숫자 좌우 위치 변경

어드레스가 000일 때, 딤스위치 위아래 위치 변경

어드레스 설정

위아래 화살표를 터치하여 원하는 어드레스 번호를 설정하면, 아래 딤스위치 값으로 변환



APP을 통해서 딤스위치 값 (이진법)을 컨트롤러의 기능스위치에 적용



* 어드레스 : 000

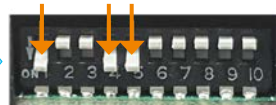

* 어드레스 : 025



알파라이트 사용자 매뉴얼북

—

<Tel> 82-2-6317-0464

<Fax> 82-2-2039-0464

<E-mail> hello@alpha-lite.net

<Web> www.alpha-lite.net

서울시 영등포구 경인로 88길 5-8 2층 알파라이트